

Smlouva o Dílo č. 0000

uzavřená na základě ust. § 2586 a násl. zákona č. 89/2012 Sb., občanského zákoníku, v platném znění

LAFIMA s.r.o.

- autorizovaný zástupce pro RI okna a.s.

Hovorčovická 137
250 65 Bořanovice
Česká republika

IČ: 08676275
DIČ: CZ08676275

Společnost je zapsána v obchodním rejstříku
Městského soudu v Praze v oddíle C,
vložce č.323057.

Jednatelé ve věcech smluvních:

Filip Veselý
Matěj Braniš

OBJEDNATEL

č. OU6028S / 1

Předmětem smlouvy o dílo je dodávka výrobků a prací dle dále uvedené technické a cenové specifikace v jednotlivých položkách.

Termín první možné expedice: 5-9 týdnů od data podepsání smlouvy a zaplacení zálohy.

Termín montáže bude s objednatelem domluven minimálně 5-10 pracovních dní před plánovaným termínem provádění prací/dopravy výrobků a příslušenství na stavbu.

V ceně je započítáno:

- zaměření, technické poradenství
- výroba a dodávka
- doprava a přesun hmot
- demontáž stávajících otvorových výplní
- montáž nových otvorových výplní řádným ukotvením do stavebního otvoru
- zapění připojovací spáry montážní PUR pěnou
- zednické začíštění E + I
- dodávka a montáž interiérových parapetů
- dodávka a montáž přechodových plechů
- plošina
- manipulační technika
- odvoz a likvidace vybouraného materiálu a vzniklého odpadu
- hrubý úklid
- seznámení s obsluhou a údržbou otvorových výplní

Náplní smlouvy o dílo dle požadavků objednatele není:

- ochrana interiérové připojovací spáry: paronepropustná zábrana
- ochrana exteriérové připojovací spáry: paropropustná zábrana
- dodávka a montáž interiérových žaluzií
- dodávka a montáž exteriérových parapetů
- dodávka a montáž insekticidních sítí
- výměna a úpravy případně dotčené dlažby

Upozornění:

1. Všechny otvorové výplně jsou zobrazeny v pohledu z interiéru a jsou otvíravé dovnitř, není-li uvedeno jinak.
2. Okna s křídlem v poloze mikroventilace nebo ve sklopné poloze nelze považovat za okna zavřená.
3. Součástí každého plastového výrobku (kromě dveří s AL prahem) je 3 cm vysoký podkladní profil, jehož výška není součástí níže uvedených výrobních rozměrů.

Pozice č.	Počet	Cena za kus	Cena celkem
1	4 ks	38 594,00 Kč	154 376,00 Kč

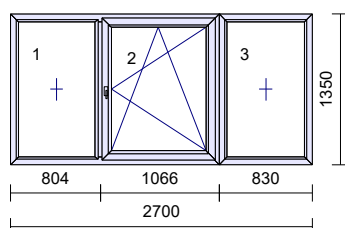

Systém: VEKA SOFTLINE 76AD
Rám: 101353 VE76AD Rám 71/76mm
Křídlo: 2 * bez křídla
 103381 Křídlo 84mm V76AD
Sloupek: 102352 Sloupek V76AD 92/76mm
interiér / exteriér
Barva: Bílá/Oregon III
Těsnění: Černé/Černé
Kování: Siegenia TITAN Premium
kř. profil klika
 1 F **Pevné bez křídla**
 2 SL 84 600 **OS pravé + mikroventilace**
 3 F **Pevné bez křídla**
pole tl. šířka / výška výplň
 1.1 40 727/ 1248 4(ip1,1)-14-4-14-4(ip1,1) Ug=0,6
 2.1 40 886/ 1146 4(ip1,1)-14-4-14-4(ip1,1) Ug=0,6
 3.1 40 727/ 1248 4(ip1,1)-14-4-14-4(ip1,1) Ug=0,6
Meziskelní rámeček: Chromatech Ultra černý RAL9004
Spojení: 116217 Spojení H mini 2mm
Zaskl.lišty: SOFTLINE76
Vyztužení: STANDARD
Předvrtání: 7/L+P+H+D
Odvodnění: dopředu
Rozměr: 2700 x 1350 mm

2	4 ks	39 059,00 Kč	156 236,00 Kč
---	------	--------------	---------------

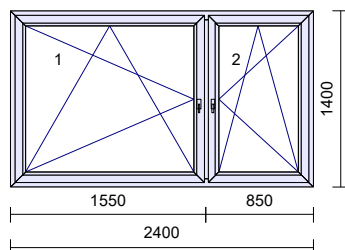

Systém: VEKA SOFTLINE 76AD
Rám: 101353 VE76AD Rám 71/76mm
Křídlo: 2 * 103381 Křídlo 84mm V76AD
Sloupek: 102352 Sloupek V76AD 92/76mm
interiér / exteriér
Barva: Bílá/Oregon III
Těsnění: Černé/Černé
Kování: Siegenia TITAN Premium
kř. profil klika
 1 SL 84 600 **OS levé + mikroventilace**
 2 SL 84 600 **OS pravé + mikroventilace**
pole tl. šířka / výška výplň
 1.1 40 1371 / 1196 4(ip1,1)-14-4-14-4(ip1,1) Ug=0,6
 2.1 40 671/ 1196 4(ip1,1)-14-4-14-4(ip1,1) Ug=0,6
Meziskelní rámeček: Chromatech Ultra černý RAL9004
Zaskl.lišty: SOFTLINE76
Vyztužení: STANDARD
Předvrtání: 7/L+P+H+D
Odvodnění: dopředu

Pozice č.	Počet	Cena za kus	Cena celkem
-----------	-------	-------------	-------------

Rozměr: 2400 x 1400 mm

3

5 ks

39 059,00 Kč

195 295,00 Kč

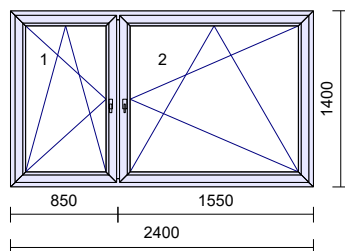

Systém: **VEKA SOFTLINE 76AD**
Rám: 101353 VE76AD Rám 71/76mm
Křídlo: 2 * 103381 Křídlo 84mm V76AD
Sloupek: 102352 Sloupek V76AD 92/76mm
interiér / exteriér
Barva: **Bílá/Oregon III**
Těsnění: Černé/Černé

Kování: **Siegenia TITAN Premium**
kř. profil klika
1 SL 84 600 **OS levé + mikroventilace**
2 SL 84 600 **OS pravé + mikroventilace**

pole tl. šířka / výška výplň
1.1 40 671 / 1196 4(ip1,1)-14-4-14-4(ip1,1) Ug=0,6
2.1 40 1371 / 1196 4(ip1,1)-14-4-14-4(ip1,1) Ug=0,6

Meziskelní rámeček: **Chromatech Ultra černý RAL9004**

Zaskl.lišty: SOFTLINE76
Vyztužení: STANDARD
Předvrtání: **7/L+P+H+D**
Odvodnění: **dopředu**
Rozměr: 2400 x 1400 mm

4

3 ks

76 635,00 Kč

229 905,00 Kč

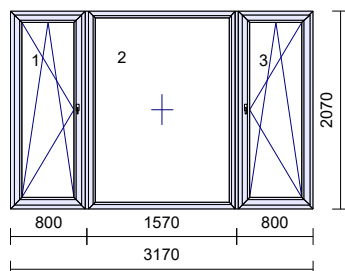

Systém: **VEKA SOFTLINE 76AD**
Rám: 101353 VE76AD Rám 71/76mm
Křídlo: 2 * 103381 Křídlo 84mm V76AD
bez křídla
interiér / exteriér

Barva: **Bílá/Oregon III**
Těsnění: Černé/Černé

Kování: **Siegenia TITAN Premium**
kř. profil klika
1 SL 84 1000 **OS levé + mikroventilace**
2 F **Pevné bez křídla**
3 SL 84 1000 **OS pravé + mikroventilace**

pole tl. šířka / výška výplň
1.1 40 581 / 1866 4(ip1,1)-14-4-14-4(ip1,1) Ug=0,6
2.1 40 1438 / 1968 4(ip1,1)-14-4-14-4(ip1,1) Ug=0,6
3.1 40 581 / 1866 4(ip1,1)-14-4-14-4(ip1,1) Ug=0,6

Meziskelní rámeček: **Chromatech Ultra černý RAL9004**

Spojení: 2 * VE76 Systemkopplung Varianta A1.2 ly=8,08cm4
Zaskl.lišty: SOFTLINE76
Vyztužení: STANDARD
Předvrtání: **7/L+P+H+D**
Odvodnění: **dopředu**
Rozměr: 3170 x 2070 mm

Pozice č.	Počet	Cena za kus	Cena celkem
5	5 ks	35 624,00 Kč	178 120,00 Kč

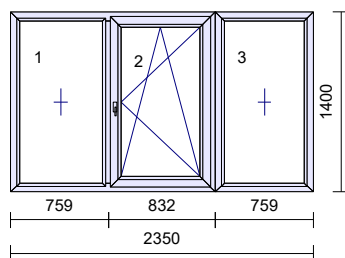

Systém: VEKA SOFTLINE 76AD
Rám: 101353 VE76AD Rám 71/76mm
Křídlo: 2 * bez křídla
 103381 Křídlo 84mm V76AD
Sloupek: 102352 Sloupek V76AD 92/76mm
interiér / exteriér
Barva: **Bílá/Oregon III**
Těsnění: Černé/Černé
Kování: Siegenia TITAN Premium
kř. profil klika
 1 F **Pevné bez křídla**
 2 SL 84 600 **OS pravé + mikroventilace**
 3 F **Pevné bez křídla**
pole tl. šířka / výška výplň
 1.1 40 682/ 1298 4(ip1,1)-14-4-14-4(ip1,1) Ug=0,6
 2.1 40 652/ 1196 4(ip1,1)-14-4-14-4(ip1,1) Ug=0,6
 3.1 40 656/ 1298 4(ip1,1)-14-4-14-4(ip1,1) Ug=0,6

Meziskelní rámeček: Chromatech Ultra černý RAL9004
Spojení: 116217 Spojení H mini 2mm
Zaskl.lišty: SOFTLINE76
Vyztužení: STANDARD
Předvrtání: 7/L+P+H+D
Odvodnění: dopředu
Rozměr: 2350 x 1400 mm

6

5 ks

67 824,00 Kč

339 120,00 Kč

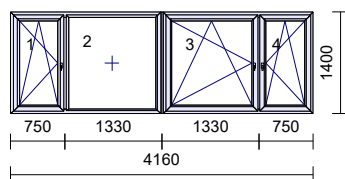

Systém: VEKA SOFTLINE 76AD
Rám: 101353 VE76AD Rám 71/76mm
Křídlo: 3 * 103381 Křídlo 84mm V76AD
 bez křídla
Sloupek: 2 * 102352 Sloupek V76AD 92/76mm
interiér / exteriér
Barva: **Bílá/Oregon III**
Těsnění: Černé/Černé
Kování: Siegenia TITAN Premium
kř. profil klika
 1 SL 84 600 **OS levé + mikroventilace**
 2 F **Pevné bez křídla**
 3 SL 84 600 **OS levé + mikroventilace**
 4 SL 84 600 **OS pravé + mikroventilace**
pole tl. šířka / výška výplň
 1.1 40 571/ 1196 4(ip1,1)-14-4-14-4(ip1,1) Ug=0,6
 2.1 40 1238 / 1298 4(ip1,1)-14-4-14-4(ip1,1) Ug=0,6
 3.1 40 1136 / 1196 4(ip1,1)-14-4-14-4(ip1,1) Ug=0,6
 4.1 40 571/ 1196 4(ip1,1)-14-4-14-4(ip1,1) Ug=0,6

Meziskelní rámeček: Chromatech Ultra černý RAL9004
Spojení: VE76 Systemkopplung Varianta A1.1 Iy=3,72cm4
Zaskl.lišty: SOFTLINE76
Vyztužení: STANDARD
Předvrtání: 7/L+P+H+D
Odvodnění: dopředu
Rozměr: 4160 x 1400 mm

Pozice č.	Počet	Cena za kus	Cena celkem
7	3 ks	68 189,00 Kč	204 567,00 Kč

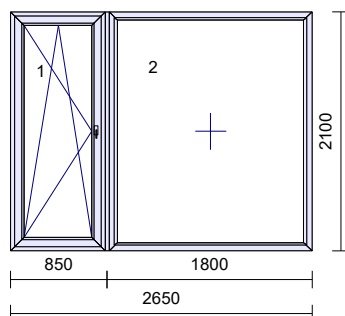

Systém: VEKA SOFTLINE 76AD
Rám: 101353 VE76AD Rám 71/76mm
Křídlo: 103381 Křídlo 84mm V76AD
 bez křídla
interiér / exteriér
Barva: **Bílá/Oregon III**
Těsnění: Černé/Černé
Kování: Siegenia TITAN Premium
kř. profil *klika*
 1 SL 84 1000 OS levé + mikroventilace
 2 F Pevné bez křídla
pole tl. šířka / výška výplň
 1.1 40 631/ 1896 4(ip1,1)-14-4-14-4(ip1,1) Ug=0,6
 2.1 46 1683 / 1998 6(ip1,1)-14-6-14-6(ip1,1) Ug=0,6
Meziskelní rámeček: Chromatech Ultra černý RAL9004
Spojení: VE76 Systemkopplung Varianta A1.3 ly=14,14cm4
Zaskl.lišty: SOFTLINE76
Vyztužení: STANDARD
Předvrtání: 7/L+P+H+D
Odvodnění: dopředu
Rozměr: 2650 x 2100 mm

8	3 ks	49 380,00 Kč	148 140,00 Kč
---	------	--------------	---------------

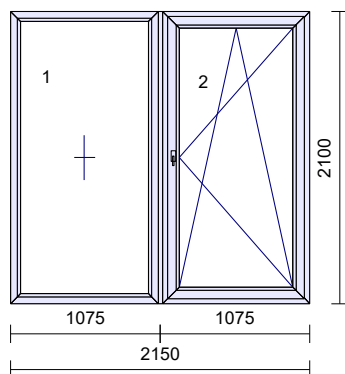

Systém: VEKA SOFTLINE 76AD
Rám: 101353 VE76AD Rám 71/76mm
Křídlo: bez křídla
 103381 Křídlo 84mm V76AD
interiér / exteriér
Barva: **Bílá/Oregon III**
Těsnění: Černé/Černé
Kování: Siegenia TITAN Premium
kř. profil *klika*
 1 F Pevné bez křídla
 2 SL 84 1000 OS pravé + mikroventilace
pole tl. šířka / výška výplň
 1.1 40 958/ 1998 4(ip1,1)-14-4-14-4(ip1,1) Ug=0,6
 2.1 40 856/ 1896 4(ip1,1)-14-4-14-4(ip1,1) Ug=0,6
Meziskelní rámeček: Chromatech Ultra černý RAL9004
Spojení: VE76 Systemkopplung Varianta A1.2 ly=8,08cm4
Zaskl.lišty: SOFTLINE76
Vyztužení: STANDARD
Předvrtání: 7/L+P+H+D
Odvodnění: dopředu
Rozměr: 2150 x 2100 mm

9	10 ks	19 222,00 Kč	192 220,00 Kč
---	-------	--------------	---------------

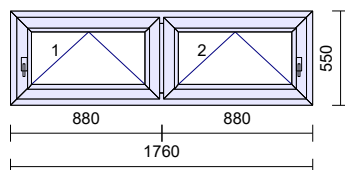

Systém: VEKA SOFTLINE 76AD
Rám: 101353 VE76AD Rám 71/76mm
Křídlo: 2 * 103381 Křídlo 84mm V76AD
Sloupek: 102352 Sloupek V76AD 92/76mm
interiér / exteriér
Barva: **Bílá/Oregon III**
Těsnění: Černé/Černé
Kování: Siegenia TITAN Premium
kř. profil *klika*
 1 SL 84 180 Sklopné, klika vlevo
 2 SL 84 180 Sklopné, klika vpravo
pole tl. šířka / výška výplň

Pozice č.	Počet	Cena za kus	Cena celkem
-----------	-------	-------------	-------------

1.1 40 701 / 346 4(ip1,1)-14-4-14-4(ip1,1) Ug=0,6
 2.1 40 701 / 346 4(ip1,1)-14-4-14-4(ip1,1) Ug=0,6
 Meziskelní rámeček: **Chromatech Ultra černý RAL9004**
 Zaskl.lišty: SOFTLINE76
 Vyztužení: STANDARD
 Předvrtání: **7/L+P+H+D**
 Odvodnění: **dopředu**
 Rozměr: 1760 x 550 mm

10 **5 ks** 134 979,00 Kč 674 895,00 Kč

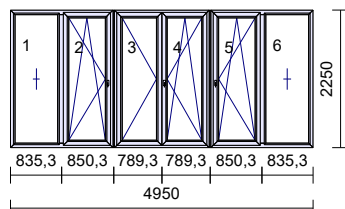

Systém: **VEKA SOFTLINE 76AD**
 Rám: 101353 VE76AD Rám 71/76mm
 Křídlo: 2 * bez křídla
 4 * 103381 Křídlo 84mm V76AD
 Štulp: 102356 Štulp VE76 74mm dv.
 Sloupek: 2 * 102357 Sloupek V76AD 122/76mm-3mm výztuha
interiér / exteriér
 Barva: **Bílá/Oregon III**
 Těsnění: Černé/Černé

Kování: **Siegenia TITAN Premium**
 kř. profil klika
 1 F **Pevné bez křídla**
 2 SL 84 1000 **OS levé + mikroventilace**
 3 SL 84 1000 **O levé**
 4 SL 84 1000 **OS pravé + mikroventilace**
 5 SL 84 1000 **OS pravé + mikroventilace**
 6 F **Pevné bez křídla**

pole tl. šířka / výška výplň
 1.1 40 743/ 2148 4(ip1,1)-14-4-14-4(ip1,1) Ug=0,6
 2.1 40 641/ 2046 4(ip1,1)-14-4-14-4(ip1,1) Ug=0,6
 3.1 40 604/ 2046 4(ip1,1)-14-4-14-4(ip1,1) Ug=0,6
 4.1 40 604/ 2046 4(ip1,1)-14-4-14-4(ip1,1) Ug=0,6
 5.1 40 641/ 2046 4(ip1,1)-14-4-14-4(ip1,1) Ug=0,6
 6.1 40 743/ 2148 4(ip1,1)-14-4-14-4(ip1,1) Ug=0,6

Meziskelní rámeček: **Chromatech Ultra černý RAL9004**
 Spojení: 2 * VE76 Systemkopplung Varianta A1.3 ly=14,14cm4
 Zaskl.lišty: SOFTLINE76
 Vyztužení: STANDARD
 Předvrtání: **7/L+P+H+D**
 Odvodnění: **dopředu**
 Parametry dle křidel:
 3 Okenní klika: -
 Rozměr: 4950 x 2250 mm

11 **5 ks** 137 401,00 Kč 687 005,00 Kč

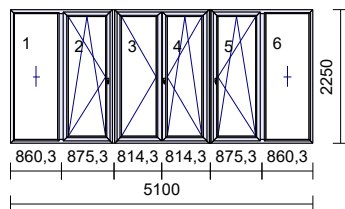

Systém: **VEKA SOFTLINE 76AD**
 Rám: 101353 VE76AD Rám 71/76mm
 Křídlo: 2 * bez křídla
 4 * 103381 Křídlo 84mm V76AD
 Štulp: 102356 Štulp VE76 74mm dv.
 Sloupek: 2 * 102357 Sloupek V76AD 122/76mm-3mm výztuha
interiér / exteriér
 Barva: **Bílá/Oregon III**
 Těsnění: Černé/Černé

Kování: **Siegenia TITAN Premium**
 kř. profil klika
 1 F **Pevné bez křídla**
 2 SL 84 1000 **OS levé + mikroventilace**
 3 SL 84 1000 **O levé**
 4 SL 84 1000 **OS pravé + mikroventilace**
 5 SL 84 1000 **OS pravé + mikroventilace**

6 F		Pevné bez křídla	
pole	tl. šířka / výška výplň		
1.1	40 768 / 2148	4(ip1,1)-14-4-14-4(ip1,1) Ug=0,6	
2.1	40 666 / 2046	4(ip1,1)-14-4-14-4(ip1,1) Ug=0,6	
3.1	40 629 / 2046	4(ip1,1)-14-4-14-4(ip1,1) Ug=0,6	
4.1	40 629 / 2046	4(ip1,1)-14-4-14-4(ip1,1) Ug=0,6	
5.1	40 666 / 2046	4(ip1,1)-14-4-14-4(ip1,1) Ug=0,6	
6.1	40 768 / 2148	4(ip1,1)-14-4-14-4(ip1,1) Ug=0,6	

Meziskelní rámeček: **Chromatech Ultra černý RAL9004**
 Spojení: 2 * VE76 Systemkopplung Varianta A1.3 ly=14,14cm4
 Zaskl.lišty: SOFTLINE76
 Vyztužení: STANDARD
 Předvrtání: **7/L+P+H+D**
 Odvodnění: **dopředu**
 Parametry dle křídel:
 3 Okenní klika: -
 Rozměr: 5100 x 2250 mm

12 **5 ks** 95 767,00 Kč 478 835,00 Kč

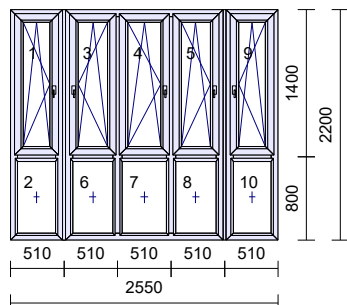

Systém: **VEKA SOFTLINE 76AD**
 Rám: 101353 VE76AD Rám 71/76mm
 Křídlo: 5 * 103381 Křídlo 84mm V76AD
 5 * bez křídla
 Sloupek: 2 * 102352 Sloupek V76AD 92/76mm
interiér / exteriér
 Barva: **Bílá/Oregon III**
 Těsnění: Černé/Černé

Kování: **Siegenia TITAN Premium**
 kř. profil klika
 1 SL 84 600 **OS levé + mikroventilace**
 2 F **Pevné bez křídla**
 3 SL 84 600 **OS pravé + mikroventilace**
 4 SL 84 600 **OS levé + mikroventilace**
 5 SL 84 600 **OS levé + mikroventilace**
 6 F **Pevné bez křídla**
 7 F **Pevné bez křídla**
 8 F **Pevné bez křídla**
 9 SL 84 600 **OS pravé + mikroventilace**
 10 F **Pevné bez křídla**

pole	tl. šířka / výška výplň		
1.1	40 291/ 1221	4(ip1,1)-14-4-14-4(ip1,1) Ug=0,6	
2.1	45 393/ 723	4(ip1,1)-14-4(ip1,1)-14-VSG44.2 Ug=0,6	
3.1	40 316/ 1221	4(ip1,1)-14-4-14-4(ip1,1) Ug=0,6	
4.1	40 356/ 1221	4(ip1,1)-14-4-14-4(ip1,1) Ug=0,6	
5.1	40 316/ 1221	4(ip1,1)-14-4-14-4(ip1,1) Ug=0,6	
6.1	45 418/ 723	4(ip1,1)-14-4(ip1,1)-14-VSG44.2 Ug=0,6	
7.1	45 458/ 723	4(ip1,1)-14-4(ip1,1)-14-VSG44.2 Ug=0,6	
8.1	45 418/ 723	4(ip1,1)-14-4(ip1,1)-14-VSG44.2 Ug=0,6	
9.1	40 291/ 1221	4(ip1,1)-14-4-14-4(ip1,1) Ug=0,6	
10.1	45 393/ 723	4(ip1,1)-14-4(ip1,1)-14-VSG44.2 Ug=0,6	

Meziskelní rámeček: **Chromatech Ultra černý RAL9004**
 Spojení: 2 * VE76 Systemkopplung Varianta A1.2 ly=8,08cm4
 Zaskl.lišty: SOFTLINE76
 Vyztužení: STANDARD
 Předvrtání: **7/L+P+H+D**
 Odvodnění: **dopředu**
 Rozměr: 2550 x 2200 mm

Pozice č.	Počet	Cena za kus	Cena celkem
13	4 ks	30 424,00 Kč	121 696,00 Kč

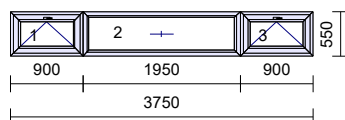

Systém: VEKA SOFTLINE 76AD
Rám: 101353 VE76AD Rám 71/76mm
Křídlo: 2 * 103381 Křídlo 84mm V76AD
 bez křídla
interiér / exteriér
Barva: **Bílá/Oregon III**
Těsnění: Černé/Černé
Kování: Siegenia TITAN Premium
kř. profil klika
 1 SL 84 391,5 **Sklopné s klikou nahoře**
 2 F **Pevné bez křídla**
 3 SL 84 391,5 **Sklopné s klikou nahoře**
pole tl. šířka / výška výplň
 1.1 40 695/ 346 4(ip1,1)-14-4-14-4(ip1,1) Ug=0,6
 2.1 40 1846 / 448 4(ip1,1)-14-4-14-4(ip1,1) Ug=0,6
 3.1 40 695/ 346 4(ip1,1)-14-4-14-4(ip1,1) Ug=0,6
Meziskelní rámeček: Chromatech Ultra černý RAL9004
Spojení: 2 * 116217 Spojení H mini 2mm
Zaskl.lišty: SOFTLINE76
Vyztužení: STANDARD
Předvrtání: 7/L+P+H+D
Odvodnění: dopředu
Otvírává i prostřední část.
Rozměr: 3750 x 550 mm

14	4 ks	51 488,00 Kč	205 952,00 Kč
----	------	--------------	---------------

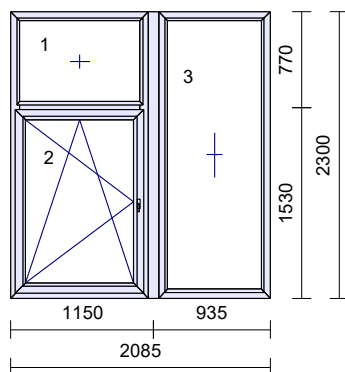

Systém: VEKA SOFTLINE 76AD
Rám: 101353 VE76AD Rám 71/76mm
Křídlo: 2 * bez křídla
 103381 Křídlo 84mm V76AD
interiér / exteriér
Barva: **Bílá/Oregon III**
Těsnění: Černé/Černé
Kování: Siegenia TITAN Premium
kř. profil klika
 1 F **Pevné bez křídla**
 2 SL 84 700 **OS levé + mikroventilace**
 3 F **Pevné bez křídla**
pole tl. šířka / výška výplň
 1.1 40 1007 / 693 4(ip1,1)-14-4-14-4(ip1,1) Ug=0,6
 2.1 40 905/ 1351 4(ip1,1)-14-4-14-4(ip1,1) Ug=0,6
 3.1 40 792/ 2198 4(ip1,1)-14-4-14-4(ip1,1) Ug=0,6
Meziskelní rámeček: Chromatech Ultra černý RAL9004
Spojení: 116229 Spojení roh 90° 82x82mm (87/87mm)
Zaskl.lišty: SOFTLINE76
Vyztužení: STANDARD
Předvrtání: 7/L+P+H+D
Odvodnění: dopředu
Rozměr: 2085 x 2300 mm

Pozice č.	Počet	Cena za kus	Cena celkem
15	4 ks	90 673,00 Kč	362 692,00 Kč

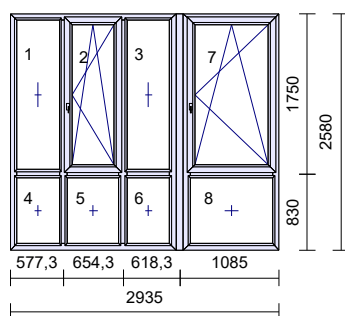

Systém: **VEKA SOFTLINE 76AD**
Rám: 101353 VE76AD Rám 71/76mm
Křídlo: 6 * bez křídla
2 * 103381 Křídlo 84mm V76AD
Sloupek: 2 * 102352 Sloupek V76AD 92/76mm
interiér / exteriér
Barva: **Bílá/Oregon III**
Těsnění: Černé/Černé

Kování: **Siegenia TITAN Premium**
kř. profil klika
1 F Pevné bez křídla
2 SL 84 700 OS pravé + mikroventilace
3 F Pevné bez křídla
4 F Pevné bez křídla
5 F Pevné bez křídla
6 F Pevné bez křídla
7 SL 84 700 OS pravé + mikroventilace
8 F Pevné bez křídla

pole	tl.	šířka	výška	výplň
1.1	40	500/	1673	4(ip1,1)-14-4-14-4(ip1,1) Ug=0,6
2.1	40	500/	1571	4(ip1,1)-14-4-14-4(ip1,1) Ug=0,6
3.1	40	500/	1673	4(ip1,1)-14-4-14-4(ip1,1) Ug=0,6
4.1	45	500/	753	4(ip1,1)-14-4(ip1,1)-14-VSG44.2 Ug=0,6
5.1	45	602/	753	4(ip1,1)-14-4(ip1,1)-14-VSG44.2 Ug=0,6
6.1	45	500/	753	4(ip1,1)-14-4(ip1,1)-14-VSG44.2 Ug=0,6
7.1	40	840/	1571	4(ip1,1)-14-4-14-4(ip1,1) Ug=0,6
8.1	45	942/	753	4(ip1,1)-14-4(ip1,1)-14-VSG44.2 Ug=0,6

Meziskelní rámeček: **Chromatech Ultra černý RAL9004**
Spojení: 116229 Spojení roh 90° 82x82mm (87/87mm)
Zaskl.lišty: SOFTLINE76
Vyztužení: STANDARD
Předvrtání: **7/L+P+H+D**
Odvodnění: **dopředu**
Rozměr: 2935 x 2580 mm

16	5 ks	128 846,00 Kč	644 230,00 Kč
----	------	---------------	---------------

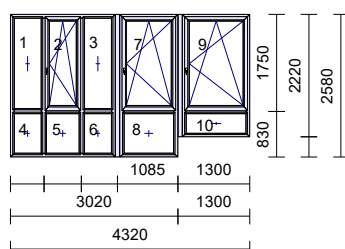

Systém: **VEKA SOFTLINE 76AD**
Rám: 101353 VE76AD Rám 71/76mm
Křídlo: 7 * bez křídla
3 * 103381 Křídlo 84mm V76AD
Sloupek: 2 * 102352 Sloupek V76AD 92/76mm
interiér / exteriér
Barva: **Bílá/Oregon III**
Těsnění: Černé/Černé

Kování: **Siegenia TITAN Premium**
kř. profil klika
1 F Pevné bez křídla
2 SL 84 700 OS pravé + mikroventilace
3 F Pevné bez křídla
4 F Pevné bez křídla
5 F Pevné bez křídla
6 F Pevné bez křídla
7 SL 84 700 OS pravé + mikroventilace
8 F Pevné bez křídla
9 SL 84 700 OS pravé + mikroventilace
10 F Pevné bez křídla

pole	tl.	šířka	výška	výplň
1.1	40	529/	1673	4(ip1,1)-14-4-14-4(ip1,1) Ug=0,6
2.1	40	529/	1571	4(ip1,1)-14-4-14-4(ip1,1) Ug=0,6
3.1	40	529/	1673	4(ip1,1)-14-4-14-4(ip1,1) Ug=0,6
4.1	45	529/	753	4(ip1,1)-14-4(ip1,1)-14-VSG44.2 Ug=0,6

Pozice č.	Počet	Cena za kus	Cena celkem
-----------	-------	-------------	-------------

5.1	45	631 / 753	4(ip1,1)-14-4(ip1,1)-14-VSG44.2 Ug=0,6
6.1	45	529 / 753	4(ip1,1)-14-4(ip1,1)-14-VSG44.2 Ug=0,6
7.1	40	840 / 1571	4(ip1,1)-14-4-14-4(ip1,1) Ug=0,6
8.1	45	942 / 753	4(ip1,1)-14-4(ip1,1)-14-VSG44.2 Ug=0,6
9.1	40	1014 / 1571	4(ip1,1)-14-4-14-4(ip1,1) Ug=0,6
10.1	45	1116 / 393	4(ip1,1)-14-4(ip1,1)-14-VSG44.2 Ug=0,6

Meziskelní rámeček: **Chromatech Ultra černý RAL9004**

Spojení: 2 * 116229 Spojení roh 90° 82x82mm (87/87mm)

Zaskl.lišty: SOFTLINE76

Vyztužení: STANDARD

Předvrtání: **7/L+P+H+D**

Odvodnění: **dopředu**

Rozměr: 4320 x 2580 mm

17 **4 ks** 94 040,00 Kč 376 160,00 Kč

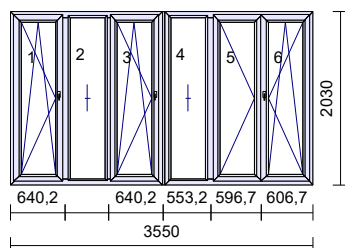

Systém: **VEKA SOFTLINE 76AD**

Rám: 101353 VE76AD Rám 71/76mm

Křídlo: 4 * 103381 Křídlo 84mm V76AD

2 * bez křídla

Štulp: 102354 Štulp VE76 54mm ok.

Sloupek: 2 * 102357 Sloupek V76AD 122/76mm-3mm výztuha

102352 Sloupek V76AD 92/76mm

interiér / exteriér

Barva: **Bílá/Oregon III**

Těsnění: Černé/Černé

Kování: **Siegenia TITAN Premium**

kř. profil klika

1 SL 84 1000 **OS levé + mikroventilace**

2 F **Pevné bez křídla**

3 SL 84 1000 **OS levé + mikroventilace**

4 F **Pevné bez křídla**

5 SL 84 1000 **O levé**

6 SL 84 1000 **OS pravé + mikroventilace**

pole tl. šířka / výška výplň

1.1 40 446/ 1826 4(ip1,1)-14-4-14-4(ip1,1) Ug=0,6

2.1 40 446/ 1928 4(ip1,1)-14-4-14-4(ip1,1) Ug=0,6

3.1 40 446/ 1826 4(ip1,1)-14-4-14-4(ip1,1) Ug=0,6

4.1 40 446/ 1928 4(ip1,1)-14-4-14-4(ip1,1) Ug=0,6

5.1 40 446/ 1826 4(ip1,1)-14-4-14-4(ip1,1) Ug=0,6

6.1 40 446/ 1826 4(ip1,1)-14-4-14-4(ip1,1) Ug=0,6

Meziskelní rámeček: **Chromatech Ultra černý RAL9004**

Spojení: VE76 Systemkopplung Varianta A1.2 ly=8,08cm4

Zaskl.lišty: SOFTLINE76

Vyztužení: STANDARD

Předvrtání: **7/L+P+H+D**

Odvodnění: **dopředu**

Parametry dle křidel:

5 Okenní klika: -

Rozměr: 3550 x 2030 mm

Pozice č.	Počet	Cena za kus	Cena celkem
18	1 ks	205 205,00 Kč	205 205,00 Kč

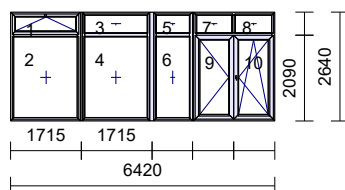

Systém: VEKA SOFTLINE 76AD
Rám: 101353 VE76AD Rám 71/76mm
Křídlo: 103381 Křídlo 84mm V76AD
 7 * bez křídla
 2 * 103385 Křídlo 114mm V76AD otv.dov.
Štulp: 102356 Štulp VE76 74mm dv.
Sloupek: 102352 Sloupek V76AD 92/76mm
interiér / exteriér
Barva: **Bílá/Oregon III**
Těsnění: Černé/Černé

Kování: Siegenia TITAN Premium
kř. profil *klika*
 1 SL 84 792 **Sklopné s klikou nahoře**
 2 F **Pevné bez křídla**
 3 F **Pevné bez křídla**
 4 F **Pevné bez křídla**
 5 F **Pevné bez křídla**
 6 F **Pevné bez křídla**
 7 F **Pevné bez křídla**
 8 F **Pevné bez křídla**
 9 SL114 1000 **O levé**
 10 SL114 1000 **OS pravé + mikroventilace**

pole	tl.	šířka	výška	výplň
1.1	40	1496	371	4(ip1,1)-14-4-14-4(ip1,1) Ug=0,6
2.1	46	1598	2013	6(ip1,1)-14-6-14-6(ip1,1) Ug=0,6
3.1	40	1557	473	4(ip1,1)-14-4-14-4(ip1,1) Ug=0,6
4.1	46	1557	2013	6(ip1,1)-14-6-14-6(ip1,1) Ug=0,6
5.1	40	839	473	4(ip1,1)-14-4-14-4(ip1,1) Ug=0,6
6.1	40	839	2013	4(ip1,1)-14-4-14-4(ip1,1) Ug=0,6
7.1	40	905	473	4(ip1,1)-14-4-14-4(ip1,1) Ug=0,6
8.1	40	920	473	4(ip1,1)-14-4-14-4(ip1,1) Ug=0,6
9.1	40	751	1851	4(ip1,1)-14-4-14-4(ip1,1) Ug=0,6
10.1	40	766	1851	4(ip1,1)-14-4-14-4(ip1,1) Ug=0,6

Meziskelní rámeček: Chromatech Ultra černý RAL9004
Spojení: 116229 Spojení roh 90° 82x82mm (87/87mm)
 2 * VE76 Systemkopplung Varianta B1.3 ly=31,66cm4

Zaskl.lišty: SOFTLINE76
Vyztužení: STANDARD
Předvrtání: 7/L+P+H+D

Ovodnění: dopředu

Parametry dle křídel:

9 Okenní klika: -

Rozměr: 6420 x 2640 mm

19	1 ks	68 692,00 Kč	68 692,00 Kč
----	------	--------------	--------------

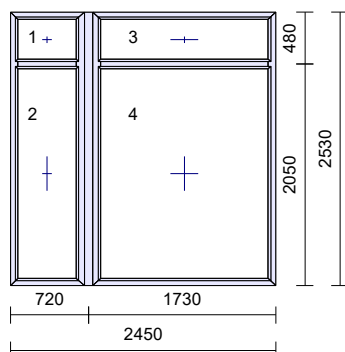

Systém: VEKA SOFTLINE 76AD
Rám: 101353 VE76AD Rám 71/76mm
Křídlo: 4 * bez křídla
interiér / exteriér
Barva: **Bílá/Oregon III**
Těsnění: Černé/Černé

kř. profil *klika*
 1 F **Pevné bez křídla**
 2 F **Pevné bez křídla**
 3 F **Pevné bez křídla**
 4 F **Pevné bez křídla**

pole	tl.	šířka	výška	výplň
1.1	40	577	403	4(ip1,1)-14-4-14-4(ip1,1) Ug=0,6
2.1	40	577	1973	4(ip1,1)-14-4-14-4(ip1,1) Ug=0,6
3.1	40	1587	403	4(ip1,1)-14-4-14-4(ip1,1) Ug=0,6
4.1	46	1587	1973	6(ip1,1)-14-6-14-6(ip1,1) Ug=0,6

Meziskelní rámeček: **Chromatech Ultra černý RAL9004**
 Spojení: 116229 Spojení roh 90° 82x82mm (87/87mm)
 Zaskl.lišty: SOFTLINE76
 Vyztužení: STANDARD
 Předvrtání: **7/L+P+H+D**
 Odvodnění: **dopředu**
Napojeno na pozici č.20.
 Rozměr: 2450 x 2530 mm

20	1 ks	69 109,00 Kč	69 109,00 Kč
-----------	-------------	--------------	--------------

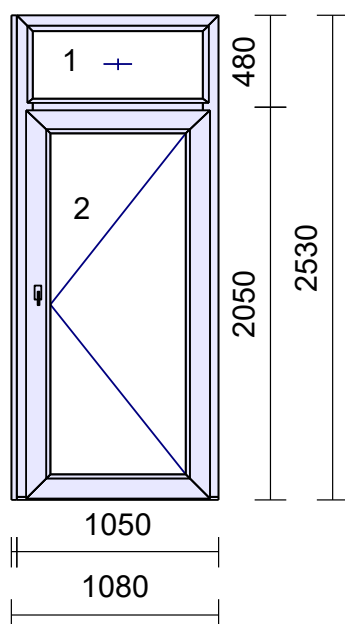

Systém: **VEKA SOFTLINE 76AD**
 Rám: 101354 Rám 81mm+ALU práh 104530 pro VD
 Křídlo: bez křídla
 105400 Křídlo 125mm V76AD otv.dov.
interiér / exteriér
 Barva: **Bílá/Oregon III**
 Těsnění: Černé/Černé

Kování: **Siegenia TITAN Premium**
 kř. profil *klika*
 1 F **Pevné bez křídla**
 2 SL125 1050 **VD pravé klika-klika GU**
 pole tl. šířka / výška výplň
 1.1 40 928/ 393 4(ip1,1)-14-4-14-4(ip1,1) Ug=0,6
 2.1 40 744/ 1815 4(ip1,1)-14-4-14-4(ip1,1) Ug=0,6

Meziskelní rámeček: **Chromatech Ultra černý RAL9004**
 Přídavný profil: VE76 Varianta B1.3 Systemkopplung 8/45mm
 Zaskl.lišty: SOFTLINE76
 Vyztužení: STANDARD
 Předvrtání: **7/L+P+H+D**
 Odvodnění: **dopředu**
Napojeno na pozici č.19.

Parametry dle křidel:
 2 Typ štítek VD: **Klika/klika se zakrytím široký obly štítek**
 Rozměr: 1080 x 2530 mm

21	1 ks	27 271,00 Kč	27 271,00 Kč
-----------	-------------	--------------	--------------

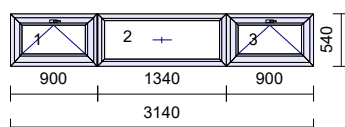

Systém: **VEKA SOFTLINE 76AD**
 Rám: 101353 VE76AD Rám 71/76mm
 Křídlo: 2 * 103381 Křídlo 84mm V76AD
 bez křídla
interiér / exteriér

Barva: **Bílá/Oregon III**
 Těsnění: Černé/Černé
 Kování: **Siegenia TITAN Premium**
 kř. profil *klika*
 1 SL 84 391,5 **Sklopné s klikou nahoře**
 2 F **Pevné bez křídla**
 3 SL 84 391,5 **Sklopné s klikou nahoře**
 pole tl. šířka / výška výplň
 1.1 40 695/ 336 4(ip1,1)-14-4-14-4(ip1,1) Ug=0,6
 2.1 40 1236 / 438 4(ip1,1)-14-4-14-4(ip1,1) Ug=0,6
 3.1 40 695/ 336 4(ip1,1)-14-4-14-4(ip1,1) Ug=0,6

Meziskelní rámeček: **Chromatech Ultra černý RAL9004**
 Spojení: 2 * 116217 Spojení H mini 2mm
 Zaskl.lišty: SOFTLINE76
 Vyztužení: STANDARD
 Předvrtání: **7/L+P+H+D**
 Odvodnění: **dopředu**
 Rozměr: 3140 x 540 mm

Pozice č.	Počet		Cena za kus	Cena celkem
22	4 ks		13 720,00 Kč	54 880,00 Kč

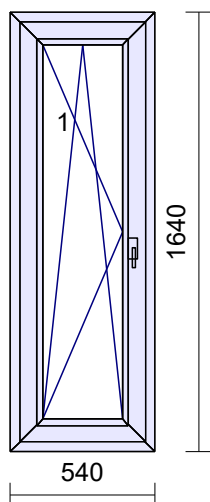

Systém: **VEKA SOFTLINE 76AD**
 Rám: 101353 VE76AD Rám 71/76mm
 Křídlo: 103381 Křídlo 84mm V76AD
interiér / exteriér
 Barva: **Bílá/Oregon III**
 Těsnění: Černé/Černé
 Kování: **Siegenia TITAN Premium**
 kř. profil *klika*
 1 SL 84 700 **OS levé + mikroventilace**
 pole tl. šířka / výška výplň
 1.1 40 336/ 1436 4(ip1,1)-14-4-14-4(ip1,1) Ug=0,6
 Meziskelní rámeček: **Chromatech Ultra černý RAL9004**
 Zaskl.lišty: SOFTLINE76
 Vyztužení: STANDARD
 Předvrtání: **7/L+P+H+D**
 Odvodnění: **dopředu**
 Rozměr: 540 x 1640 mm

23	1 x	140,960 m	108 077,00 Kč	108 077,00 Kč
-----------	-----	-----------	---------------	---------------

350mm parapet **bílý** HAMMER plast INTERIER

24	1 x	83 ks	25 298,00 Kč	25 298,00 Kč
-----------	-----	-------	--------------	--------------

Lišta pozink 30x40mm k parapetu - 2,5m

25	1 x	86 ks	0,00 Kč	0,00 Kč
-----------	-----	-------	---------	---------

Přehled:

Obvod	1 157,264 m
Počet oken	178 ks
Počet skel	369 ks
Obvod bez spojů	805,880 m
Plocha oken	454,71 m ²
Plocha skel	338,72 m ²

Suma položek		5 907 976,00 Kč
Sleva	-58,20 %	-3 438 442,03
Montáž + 21ks rohových sloupků		254 500,00
Demontáž - plastová okna		109 000,00
Zednické zapravení interiér do APU lišty		201 000,00
Zednické zapravení exteriér do APU lišty zatažení celé špalet		161 200,00
Likvidace odpadu		101 900,00
Montáž venkovní L lišty a vnitřního parapet		34 320,00
Parotěsné a paropropustné pásy oboustranně		106 800,00
Manipulace na stavbě		15 000,00
Plošina na práce pod vchody		20 000,00
Jeřáb na manipulaci s okny		23 000,00
Suma netto		3 496 253,97
DPH	12,00 %	419 550,48

Platební podmínky:

- a) zálohová faktura ve výši: 70%
- b) doplatková faktura ve výši: 30% (se splatností do 14 dnů od předání díla)

Standardní smluvní ujednání:

1. Termínem výroby / první možné expedice se rozumí termín, ve kterém je zakázka k dispozici. Termín, ve kterém bude namontována nebo dodána si musí objednatel dohodnout sám dle textu uvedeného v obsahu smlouvy.

2. Má-li dílo při jeho předání vadu, zakládá to povinnost zhotovitele z vadného plnění. Dílo má vadu, neodpovídá-li smlouvě. Zjistí-li objednatel vadu díla, je povinen tuto vadu písemně u Zhotovitele reklamovat, a to bez zbytečného odkladu poté, kdy ji zjistil, nejpozději však do 60-ti / 24 měsíců od předání díla. V reklamaci musí být taková vada specifikována, případně musí být uvedeno, jak se projevuje. V reklamaci je objednatel povinen uvést také číslo smlouvy (zakázky), zpětné telefonické spojení a přesnou adresu, kde je reklamované dílo umístěno. Při podání reklamace je rovněž nutné doložit kopii smlouvy o dílo uzavřené se zhotovitelem.

Reklamace lze uplatňovat:

- a) telefonicky - každý pracovní den od 9:00 do 16:00 na tel: 735 725 597
- b) poštou na adrese sídla společnosti
- c) elektronicky na adrese reklamace@lafima.cz.

Zhotovitel poskytuje objednateli smluvní záruku za jakost díla v délce 60 měsíců ode dne písemného převzetí poslední zbyvajících částí díla (s výjimkou provedených prací a příslušenství - žaluzií, parapetů a sítí proti hmyzu, kde je záruka za jakost díla jen 24 měsíců).

Zhotovitel je povinen odstranit reklamovanou vadu zdarma a ve lhůtě nejpozději do 30 dnů od oznámení oprávněné reklamované vady zhotoviteli. Bude-li za účelem odstranění reklamované vady třeba vyrobit nové části, dodat nové díly subdodavatelem či v případě, kdy technologické podmínky nutné k provedení opravy (klimatické podmínky apod.) nedovolí její provedení, je zhotovitel oprávněn přiměřeně prodloužit lhůtu pro odstranění reklamované vady.

V případě, že objednatel reklamovaná vada není uznána jako vada oprávněná, je zhotovitel oprávněn požadovat veškeré vynaložené náklady spojené s vyřizováním reklamace (cestovné, poštovné, soudní a správní poplatky, provozní náklady, náklady na příp. znalecké posudky atd.).

Bližší podmínky odpovědnosti zhotovitele za vady díla se řídí reklamačním řádem RI Oken, který je k nalezení na www.ri-okna.cz.

3. Objednatel potvrzuje, že byl seznámen se vzhledem, konstrukcí a vlastnostmi jednotlivých výrobků, které jsou předmětem této smlouvy a výslovně prohlašuje, že veškeré specifikace (typ, členění, profil, příslušenství, strana otevírání aj.) jsou dle jeho požadavků.

4. Věnujte prosím mimořádnou pozornost textovému a technickému popisu každé pozice, barevnému provedení, počtu kusů, členění, smyslu otevírání, atd!!!

V případě nesrovnalostí oboustranně podepsané smlouvy s původním požadavkem nebo představou objednatele, by bylo nutné provést písemnou změnu smlouvy o dílo s tím, že již vzniklé náklady zhotovitele jdou k tíži objednatele.

5. Objednatel byl seznámen s prašností při výměně oken a zajistí si na své náklady přikrytí nábytku a podlah i následný čistý úklid. Objednatel se zavazuje zajistit zhotoviteli vstup do míst provádění díla a přístupovou cestu k místu koncové montáže předmětu díla. Objednatel rovněž odstraní veškeré překážky, které by bránily přístupu k jednotlivým montážním místům a dále zajistí dostatečný montážní prostor v místě, kde bude prováděno dílo, které je předmětem smlouvy. Objednatel dále zhotoviteli umožní bezplatný odběr vody a el. energie k řádnému provedení Díla.

6. Objednatel nebo jím zvolený zástupce je povinen být osobně přítomen v místě provádění prací od jejich zahájení až po dokončení a poskytnout veškerou potřebnou součinnost (udání váhorysu, požadavky na umístění jednotlivých výrobků atd.). V opačném případě nemůže po zhotoviteli požadovat opravu prací provedených v jeho nepřítomnosti. Objednatel je povinen si zkontrolovat rámy, skla a příslušenství všech položek při přebírání díla, což stvrdí podpisem předávacího protokolu nebo dodacího listu. Bezplatné odstranění případných povrchových vad výrobků (zejména škrábance a jiné oděrky), již nelze následně požadovat, pokud toto nebylo v předávacím protokolu uvedeno.

7. V případě, že nebude možné z důvodu překážek na straně objednatele všechna okna a dveře namontovat nebo některé smluvní práce realizovat, bude provedeno předání díla s tímto nedodělkem s tím, že to ovlivní smluvní cenu díla. Například se jedná o cestovné montérů (jedna montážní skupina), které je 750,-Kč bez DPH. Tímto se však zhotovitel nezabývá povinnosti dílo dokončit dle svých časových a kapacitních možností. Nový termín dokončení plnění díla bude stanoven dohodou obou smluvních stran.

8. Objednatel bere na vědomí, že při demontážních pracích souvisejících s prováděním díla může dojít k poškození venkovní omítky i vnitřního okolí okna či dveří (tj. vnitřní dlažba, obklady a podobně), jejichž náhrada není součástí této smlouvy. Je-li předmětem smlouvy i provedení zednického začíštění ostění, rozumí se tímto oprava poškozeného ostění. Opravy původní nerovnosti staveb, omítek, začíštění nejsou předmětem smlouvy, není-li ve smlouvě stanoveno jinak.

9. Pokud dojde k marnému výjezdu montážní skupiny zhotovitele na místo stavby zaviněním objednatele, bude objednateli zhotovitelem vyúčtována náhrada škody odpovídající nákladům na dopravu a prostoje.

10. Objednatel podpisem smlouvy stvrzuje, že byl seznámen s deklarovanou hodnotou součinitele prostupu tepla, která je stanovena metodou měření nebo výpočtem na zkušební vzorky okna. U menších rozměrů a jiného členění může být tato hodnota součinitele až o 0,3 W/m²K vyšší. Norma ČSN 746077 umožňuje pro stanovení součinitele prostupu tepla oknem používat metodu měření i výpočtu. Výsledné hodnoty dle metody se mohou lišit až o 0,3 W/m²K.

11. Objednatel potvrzuje, že byl seznámen s ČSN 746077, která doporučuje ošetření okenních spár kompletním těsnícím systémem. Pokud tento není obsažen ve smlouvě, objednatel ho výslovně nepožadoval.

12. Objednatel se zavazuje před podpisem smlouvy o dílo informovat zhotovitele o výskytu a druhu plynových spotřebičů v prostorech, do kterých má zhotovitel dle požadavku objednatele dodat a namontovat stavební otvorové výplně. Neposkytne-li objednatel zhotoviteli tuto informaci neodpovídá zhotovitel za jakoukoli škodu, která objednateli vznikne z důvodu nesplnění limitů přívodu spalného vzduchu k plynovým spotřebičům nebo minimálního objemu místnosti dle aktuálního znění normy TPG 70401.

13. Zhotovitel splní svou povinnost provést dílo jeho dokončením a předáním předmětu díla objednateli. O předání a převzetí díla nebo jeho jednotlivých částí se pořídí předávací protokol, který podepíší obě smluvní strany. V předávacím protokolu se uvedou i případné výhrady objednatele, tj. vady a nedodělky díla, s termínem jejich odstranění.

14. Výplně otvorů (okna i dveře) jsou při předání díla ideálně seřizována. Případné dílčí seřizování si objednatel již provádí sám dle popisu v návodu k obsluze, který je k dispozici na stránkách www.ri-okna.cz. V návodu k obsluze je dále popsáno i ovládání oken a jejich doporučená údržba.

15. Objednatel je povinen zabezpečit všechna rozhodnutí příslušných správních orgánů, která jsou nutná k provádění díla. Případné pokuty a penále hradí na své náklady.

16. V případě uplatnění snížené sazby DPH ve výši 12% objednatel prohlašuje, že všechny výrobky dle této smlouvy budou namontovány a stanou se součástí bytového domu, rodinného domu nebo bytu ve smyslu § 48 zákona č. 235/2004 Sb., o dani z přidané hodnoty (§ 48 - Sazby daně u bytové výstavby). V opačném případě je objednatel povinen doplatit rozdíl v sazbě DPH a nahradit zhotoviteli veškeré náklady vynaložené v souvislosti s tímto doplatkem DPH, zejména veškeré finanční sankce udělené zhotoviteli ze strany příslušného správce daně.

17. Smluvní strany se dohodly na tom, že vlastnické právo k dílu přejde na objednatele až okamžikem úplného zaplacení ceny díla zhotoviteli. Od okamžiku namontování předmětu díla zhotovitel neodpovídá za případné následné škody způsobené na předmětu díla, s výjimkou škod způsobených zhotovitelem.

18. Objednatel je oprávněn odstoupit od smlouvy jen v případě, kdy se zhotovitel dopustí hrubého porušení této smlouvy a toto hrubé porušení není odstraněno ani v náhradní přiměřené lhůtě stanovené objednatelem v písemném upozornění objednatele, která začíná běžet doručením zhotoviteli a nesmí být kratší než 14 dní. Smluvní strany výslovně sjednávají, že reklamace či drobné vady díla nejsou hrubým porušením této smlouvy.

19. V případě uvedení e-mailové adresy v záhlaví smlouvy objednatel souhlasí s tím, že veškerá fakturace na základě této uzavřené smlouvy o dílo proběhne výhradně elektronicky.

20. V případě, že je zhotovitel v prodlení s dokončením díla dle smluvených termínů, má objednatel právo na smluvní pokutu ve výši 0,05 % z celkové ceny dodávky (z nezabudovaných výrobků) za každý den prodlení, pokud není ve smlouvě o dílo sjednáno jinak, maximálně však do 10% z celkové ceny díla.

21. Při nedodržení termínu úhrady některé z plateb dle smlouvy je zhotovitel po objednateli oprávněn požadovat:
a) smluvní pokutu ve výši 0,5% z dlužné částky za každý započatý den prodlení, pokud není ve smlouvě o dílo sjednáno jinak a
b) náklady na vymáhání dlužné částky a na případné právní zastoupení zhotovitele.

22. Smluvní strany se dohodly, že tato smlouva se ve věcech v ní neupravených řídí ve smyslu ust. § 2586 zákona č. 89/2012 Sb., občanského zákoníku v platném znění.

23. Práva a povinnosti vyplývající ze smlouvy nelze bez předchozího písemného souhlasu druhé smluvní strany převést na třetí osobu, s výjimkou právního nástupnictví.

24. Objednatel tímto pro účely správného uplatnění § 92a a § 92e zákona č. 235/2004 Sb., o dani z přidané hodnoty v platném znění prohlašuje, že veškerá přijatá zdanitelná plnění (dílo dle této smlouvy) použije výhradně pro účely, které nejsou předmětem daně, resp. že ve vztahu k přijatým plněním se nepovažuje za osobu povinnou k dani. V případě, že toto prohlášení bude kdykoliv později shledáno nepravdivým, zavazuje se Objednatel uhradit Zhotoviteli způsobenou škodu (vč. veškerých případných sankcí uplatněných správcem daně vůči Zhotoviteli).

25. Objednatel výslovně souhlasí s tím, že zhotovitel je oprávněn shromažďovat, zpracovávat a užívat údaje o objednateli ve smyslu zák. č. 101/2000 Sb., o ochraně osobních údajů v platném znění, za účelem řádného plnění smlouvy a pro obchodní účely zhotovitele.

26. Objednatel bere na vědomí, že v případě prodlení s odběrem zboží o více než 3 týdny oproti datu „první možné expedice“ je zhotovitel oprávněn účtovat náklady související s uskladněním zboží ve výši 0,15 % ceny díla bez DPH za každý den prodlení.

Praha, dne:

Zhotovitel - LAFIMA s. r. o.

Objednatel